





# MACHINES A GLACE **NOUVEAU**



## Gamme complète, caractéristiques :

- **Fiabilité**  ±10% V
- **Tropicalisé (5 à 40°C)**  5°C/43°C
- **Réduction du bruit**  5°C/35°C
- **AISI 304**  1 bar/6 bar
- **R290**  25 Ice cubes/cycle
- **Faible consommation d'eau**
- **Entretien simple**



## 1. MACHINES A GLACONS

**made in Spain**

### A Palettes

**Encastrable**



PS 20gr  
29 (Ø) x 42 mm (H)

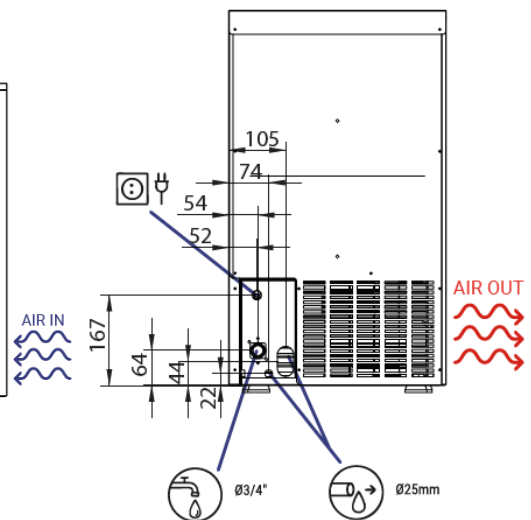
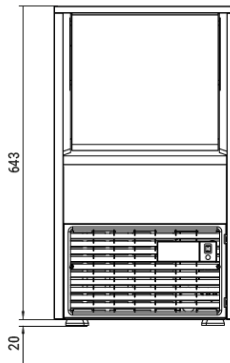

- Convient aux zones à eau calcaire
- Glaçons cylindriques 20gr – refroidissement rapide (le liquide pénètre dans le glaçon)
  - Refroidissement air ou eau, même prix (en stock à air)
  - À eau 2-3 kg de production en plus
  - Fonctionne même sur les hauts plateaux d'Amérique du Sud où la marque est leader

| Type     | Dimensions LxPxH | Prod. Kg/24H | Réserve kg | Prix Fr. | Transport Fr. |
|----------|------------------|--------------|------------|----------|---------------|
| PS22     | 401x506x643H     | 22           | 6          | 2'290.-  | 80.-          |
| PS22PLUS | 401x506x698H     | 22           | 12         | 2'390.-  | 80.-          |
| PS32     | 401x506x698H     | 34           | 12         | 2'590.-  | 80.-          |
| PS42     | 401x506x698H     | 40           | 12         | 2'890.-  | 90.-          |
| PS52     | 513x557x811H     | 54           | 25         | 3'290.-  | 90.-          |
| PS62     | 513x557x811H     | 64           | 30         | 3'650.-  | 100.-         |
| PS82     | 673x557x984H     | 80           | 37         | 4'290.-  | 100.-         |
| PS122    | 843x557x984H     | 122          | 50         | 5'690.-  | 120.-         |

Production à 15°C ambiante, eau 10°C

## **Modèles plus économiques**

## A injection



### Glaçons pleins 2 tailles

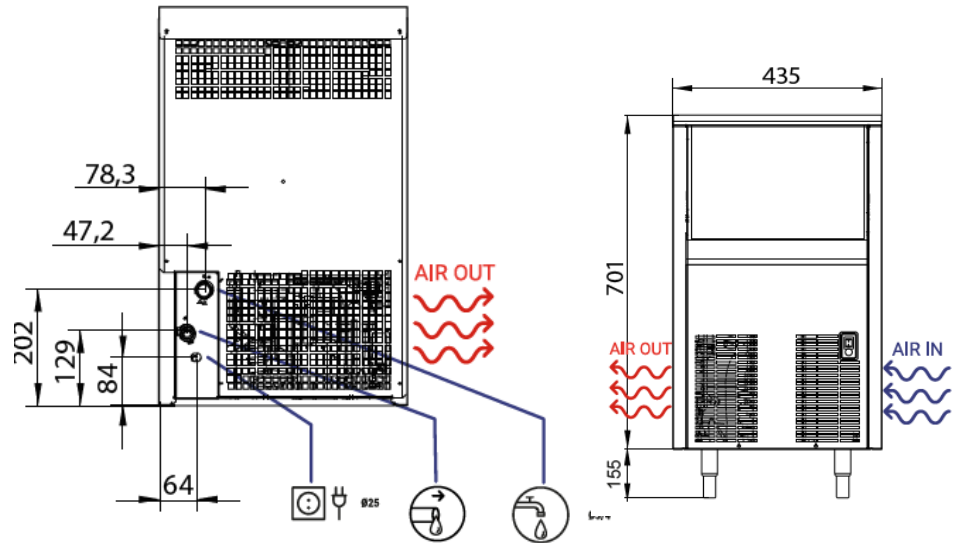

glaçons **M**=22gr

glaçons **S**=14gr



SS M 22 Gr

- Évite les dépôts calcaires par de petites vibrations
- Ventilation par l'avant permettant l'encastrement
- Filtre recommandé en cas d'eau très calcaire >30°fH
- Refroidissement air ou eau

| Type                   | Dimensions<br>LxPxH | Prod.<br>Kg/24H | glaçons | pieds     | Réserve<br>kg | Prix<br>Fr. | Transport<br>Fr. |
|------------------------|---------------------|-----------------|---------|-----------|---------------|-------------|------------------|
| <b>SS25<br/>21520U</b> | 350x475x595H        | 22              | S       | sans      | 6             | 1'750.-     | 80.-             |
| <b>SS35<br/>21530U</b> | 435x605x695H        | 33              | M       | 105/155mm | 15            | 2'190.-     | 80.-             |
| <b>SS45<br/>21540U</b> | 435x605x695H        | 43              | M       | 105/155mm | 15            | 2'590.-     | 80.-             |

*Production à 15°c ambiant, eau 10°c*

## 2. Grandes machines à cubes



### Compactes ou modulaires

#### A) Compacte

Idéal pour discothèques



FD 12gr



HD 6gr

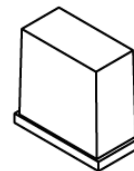
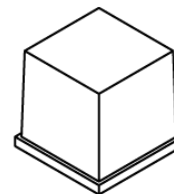

- Glace dure et compacte refroidit plus longtemps
- 2 tailles : HD, FD
- Les glaçons tombent tous en une fois

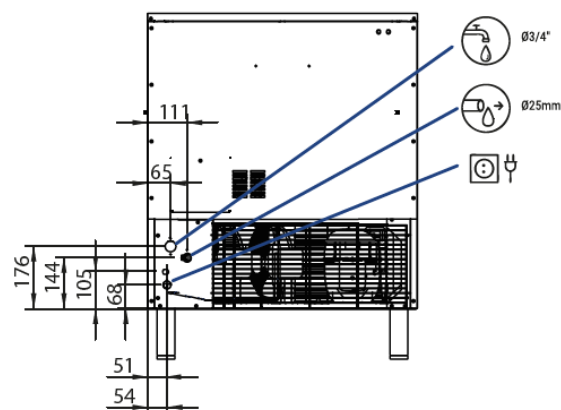
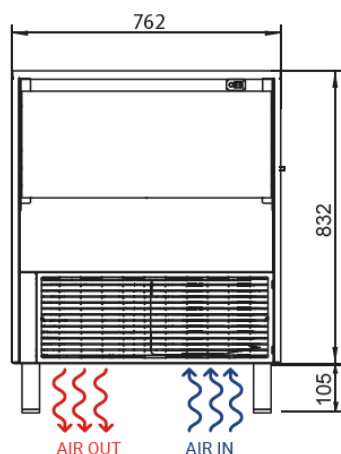

| Type     | Dimensions<br>LxPxH | Prod.<br>24h/kg | Réserve<br>kg | Prix<br>Fr. | Transport<br>Fr. |
|----------|---------------------|-----------------|---------------|-------------|------------------|
| FD/HD100 | 660x700x832H        | 100             | 35            | 5'150.-     | 120.-            |
| FD/HD150 | 762x762x832H        | 155             | 45            | 5'890.-     | 130.-            |



#### B) Modulaire

- Glace FD
- 

| Type     | Dimensions<br>LxPxH | Prod.<br>24h/kg | Réserve<br>kg | Prix<br>Fr. | Transport<br>Fr. |
|----------|---------------------|-----------------|---------------|-------------|------------------|
| FD215    | 762x620x500H        | 212             | modulaire     | 6'680.-     | 100.-            |
| FD315SIM | 559x621x659H        | 300             | modulaire     | 9'390.-     | 100.-            |



#### Réserves

| Type | dimensions    | Contenu kg | prix    | Transport<br>Fr. |
|------|---------------|------------|---------|------------------|
| B135 | 762x819x740H  | 160        | 2'490.- | 100.-            |
| B175 | 559x872x1122H | 180        | 2'690.- | 100.-            |
| B210 | 762x819x1071H | 225        | 3'090.- | 100.-            |



### 3. MACHINES A GRAINS DE GLACE

#### COMPACTES AVEC RESERVE INTEGREE

Pour buffets, supermarchés  
Poissonnerie  
Usage médical, scientifique  
Industrie, divers (pas les cocktails)



- Grains secs (20% d'eau résiduel)
- Évaporateur très performant, grande production, très faible consommation
- Ventilation sur l'avant, encastrable
- Porte très solide (brevetée)
- Accès très facile à toutes les pièces
- Pieds réglables 105-155mm
- Filtre recommandé en cas d'eau très calcaire >30°fH
- Refroidissement air ou eau

| Type | Dimensions<br>LxPxH | Prod.<br>Kg/24H | Réserve<br>kg | Prix<br>Fr. | Transport<br>Fr. |
|------|---------------------|-----------------|---------------|-------------|------------------|
| CD55 | 465x595x790H        | 55              | 20            | 4'690.-     | 100.-            |
| CD90 | 465x595x790H        | 94              | 20            | 5'790.-     | 100.-            |

#### GR165A

Grains de glace plus humides (25% d'eau résiduel)

| Type   | Dimensions<br>LxPxH | Prod.<br>Kg/24H | Réserve<br>kg | Prix<br>Fr. | Transport<br>Fr. |
|--------|---------------------|-----------------|---------------|-------------|------------------|
| GR165A | 465x595x790H        | 164             | 64            | 6'990.-     | 190.-            |



**Machines modulaires 230 à 450kg sur demande**

