

Komplette Linie:

- Zuverlässig
- Tropensicher (5 à 40°C)
- Weniger Geräusch
- AISI 304
- R290
- Weniger Wassergebrauch
- Einfache Wartung

- ±10% V
- 5°C/43°C
- 5°C/35°C
- 1 bar/6 bar
- 25 Ice cubes/cycle



1. EIWÜRFEL

Made in Spain

Paddelsystem

Einbaufähig



PS 20gr
29 (Ø) x 42 mm (H)

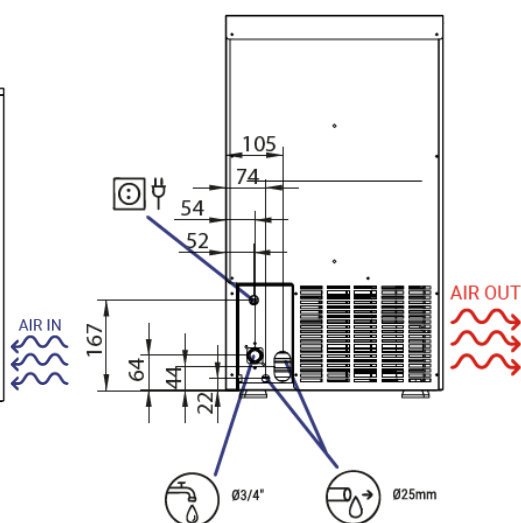
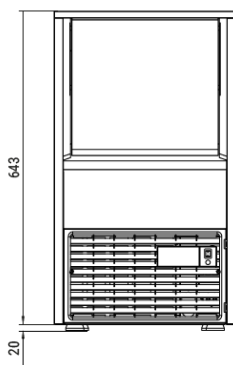

- Für hartes Wasser geeignet
- Zylinderförmige Eiwüfel – kühlt schneller
- Luft oder Wasserkühlung, selben Preis (Auf Lager Luft)
- Wassergekühlt produziert bis 2-3 kg mehr
- Diese Geräte werden viel in Südamerika wo sie bis auf 4000m eiwandfrei funktionieren

Typ	Masse LxTxH	Prod. Kg / 24Std	Speicher kg	Preis Fr.	Transport Fr.
PS22	401x506x643H	22	6	2'290.-	80.-
PS22PLUS	401x506x698H	22	12	2'390.-	80.-
PS32	401x506x698H	34	12	2'590.-	80.-
PS42	401x506x698H	40	12	2'890.-	90.-
PS52	513x557x811H	54	25	3'290.-	90.-
PS62	513x557x811H	64	30	3'650.-	100.-
PS82	673x557x984H	80	37	4'290.-	100.-
PS122	843x557x984H	122	50	5'690.-	120.-

Produktion bei 15°C Umgebung, Wasser 10°C

Günstigere Geräte

Spraysystem



Volle Eiswürfel 2 Größen

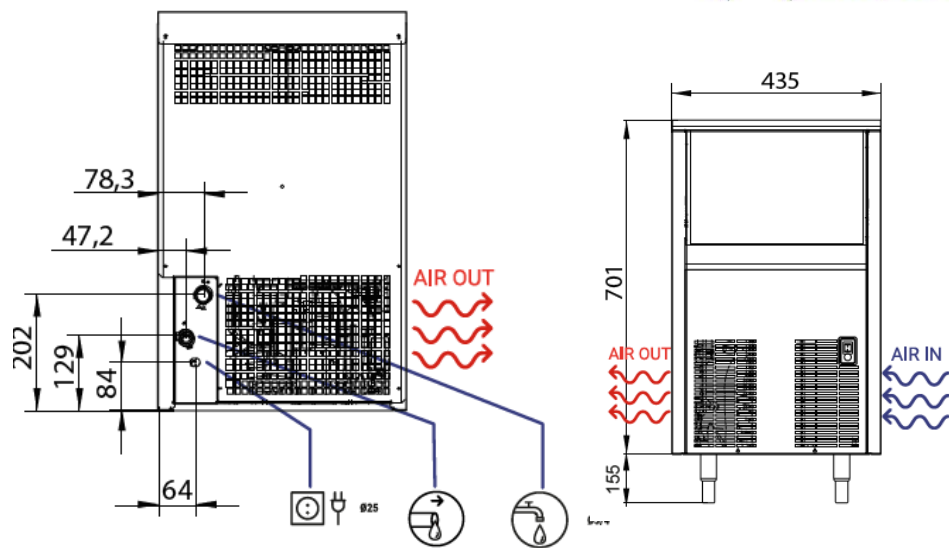

Eiswürfel **M**=22gr

S=14gr



SS M 22 Gr

- Vermeidet die Ablagerung von Kalk durch kleine Vibrationen
- Luftaustausch vorne, erlaubt den Einbau
- Filter benötigt bei sehr hartem Wasser >30°FH
- Luft oder Wasserkühlung

Typ	Masse LxPxH	Prod. Kg / 24Std	Eiswürfel	Füsse	Speic her kg	Preis Fr.	Transport Fr.
SS25 21520U	350x475x595H	22	S	ohne	6	1'750.-	80.-
SS35 21530U	435x605x695H	33	M	105/155mm	15	2'190.-	80.-
SS45 21540U	435x605x695H	43	M	105/155mm	15	2'590.-	80.-

Produktion bei 15°C Umgebung, Wasser 10°C

2. Grosse Eiswürfelmaschinen



Kompakt oder Modular

A) Kompakt

Idéal zB für Diskotheken



HD 6gr

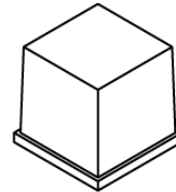

FD 12gr

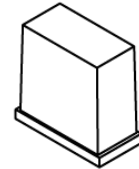

- Hartes und kompaktes Eis, kühlt länger
- 2 Grösse : HD, FD
- Die Eiswürfel fallen alle gleichzeitig

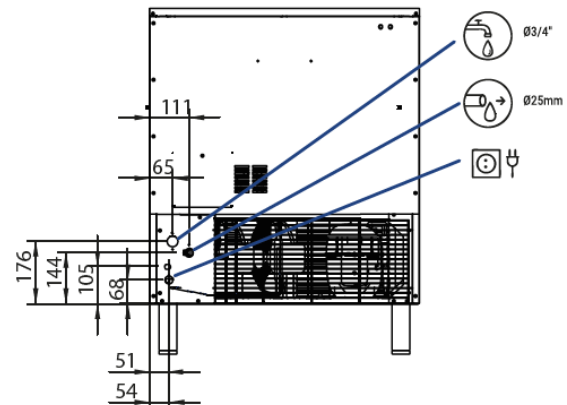
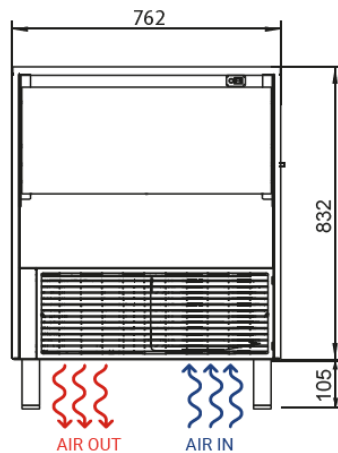

Typ	Masse LxPxH	Prod. Kg / 24Std	Speicher kg	Preis Fr.	Transport Fr.
FD/HD100	660x700x832H	100	35	5'150.-	120.-
FD/HD150	762x762x832H	155	45	5'890.-	130.-



B) Modular

- Eisw. FD

Typ	Masse LxPxH	Prod. Kg / 24Std	Speicher kg	Preis Fr.	Transport Fr.
FD215	762x620x500H	212	Nach Wunsch	6'680.-	100.-
FD315SIM	559x621x659H	300	Nach Wunsch	9'390.-	100.-



Speicher

Typ	Masse	Inhalt Kg	Preis	Transport Fr.
B135	762x819x740H	160	2'490.-	100.-
B175	559x872x1122H	180	2'690.-	100.-
B210	762x819x1071H	225	3'090.-	100.-



3. EISKORNMASCHINEN

KOMPAKT MIT SPEICHER

Für Buffets, Supermarket
Fischerei
Medizin und Wissenschaftlicher Bereich
Industrie, Diverses (nicht für Cocktails)



- **Trockenes Eis**
- Leistungsstarker Verdampfer, grosse Produktion, wenig Stromverbrauch
- Luftaustausch vorne, einbaufähig
- Sehr starke Tür (patentiert)
- Einfacher Zugang zu allen Teilen
- Verstellbare Füsse 105-155mm
- Wasserfilter benötigt bei sehr hartem Wasser >30°fH
- Luft oder Wasserkühlung

Typ	Masse LxTxH	Prod. Kg / 24Std	Speicher kg	Preis Fr.	Transport Fr.
CD55	465x595x790H	55	20	4'690.-	100.-
CD90	465x595x790H	94	20	5'790.-	100.-

GR165A

Nasses Eis

Typ	Masse LxTxH	Prod. Kg / 24Std	Speicher kg	Preis Fr.	Transport Fr.
GR165A	465x595x790H	164	64	6'990.-	190.-



Modulare Maschinen 230 bis 450kg auf Anfrage

